

Boîtier Dialogue

Mode d'emploi

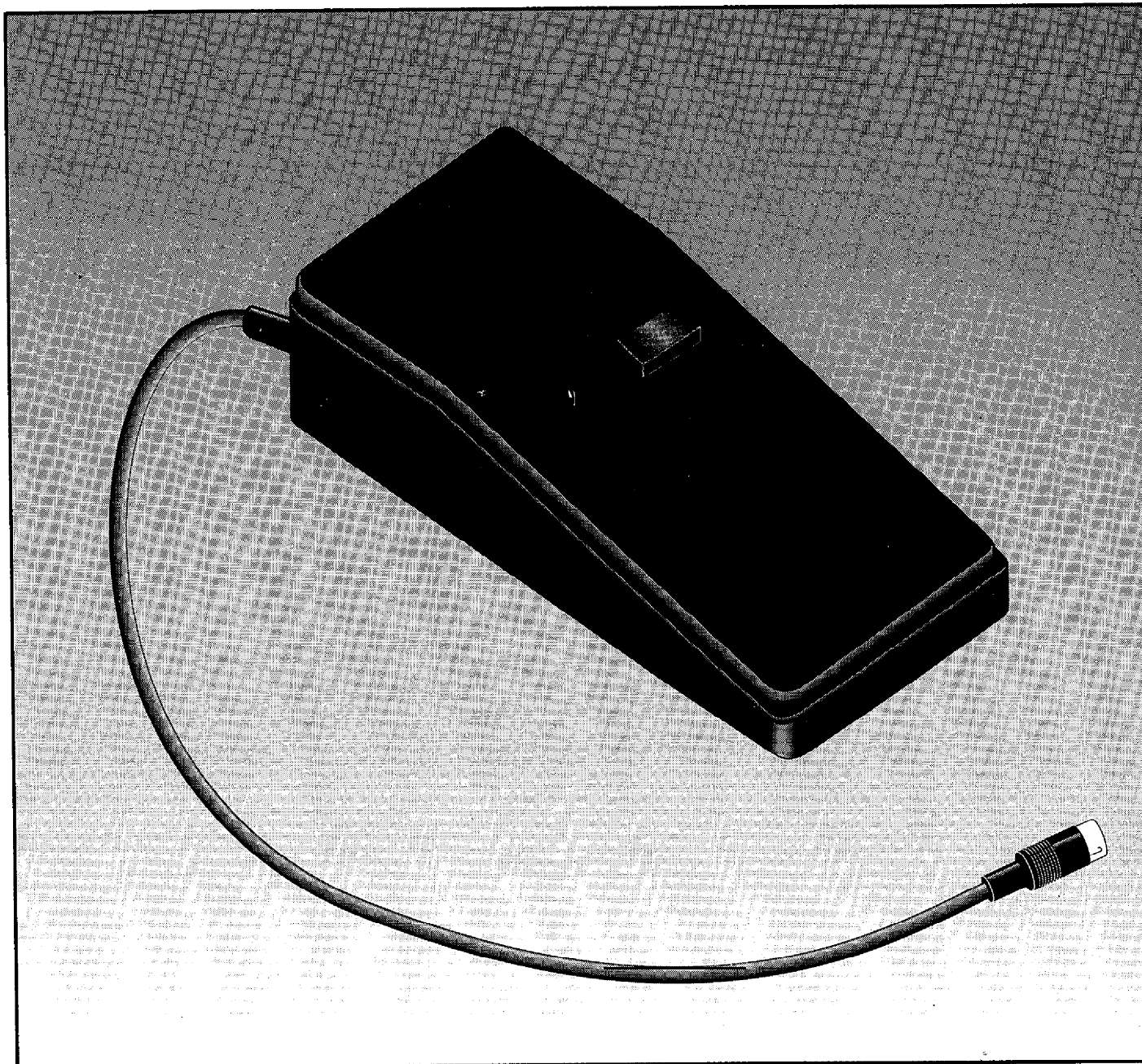

Vous venez d'acquérir un Boîtier Dialogue de périminitèle et nous vous en remercions.

Lisez attentivement cette notice pour éviter les erreurs de fonctionnement.

La première partie "Mode d'emploi simplifié" permet une utilisation suffisante pour bien "dialoguer" de Minitel à Minitel.

Le mode d'emploi complémentaire de la deuxième partie peut être abordé ensuite plus posément, pour une mise en pratique pas à pas.

Pour bénéficier de toutes les possibilités offertes par le Boîtier Dialogue, et en particulier la fonction "Répondeur Télématique", France Télécom recommande de le brancher sur un **Minitel 2**. Les "Minitel 1 Bistandard", peuvent être utilisés, mais sans les fonctions "Appel Automatique" et "Répondeur Télématique".

Nota : Les Minitel 2 les mieux adaptés sont : soit le blanc PHILIPS, soit le gris ALCATEL. En cas de problème, échanger les autres Minitel 2 à votre Agence France Télécom.

Les Messages

Cette fonction permet de :

- préparer un message et l'envoyer aussitôt
- consulter, lire, modifier des messages déjà préparés et les envoyer,
- préparer des messages "Appels Rapides",
- lire le dernier dialogue échangé.

Les Appels Rapides

A partir du sommaire vous pouvez immédiatement envoyer un message déjà tout préparé vers 4 correspondants que vous aurez déjà enregistrés.

Appel immédiat des -Correspondants

sans message préparé à l'aide
d'un répertoire de 15 numéros

Répondeur Télématique

(uniquement sur Minitel 2 et
Magis Club).

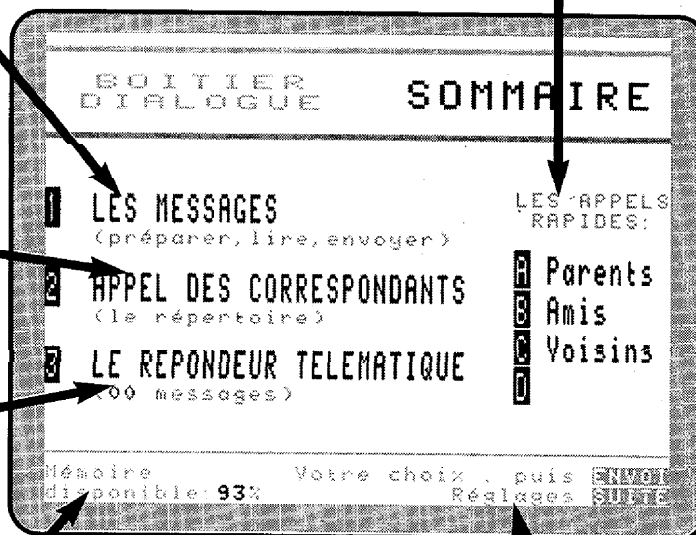

Mémoire disponible du boîtier

Celle-ci doit rester supérieure à 60%.
Supprimez donc régulièrement les messages
que vous n'utilisez plus.

Réglages

Avant la première utilisation de votre Boîtier Dialogue vous devez remplir cette rubrique. Vous pouvez aussi programmer votre mot de passe et le nombre de sonneries avant le décrochage du "Répondeur Télématique".

Sommaire

Installation du Boîtier Dialogue	p 5
I. Mode d'emploi simplifié	p 7
1 Réglages simplifiés du Boîtier Dialogue,	p 7
2 Appeler un correspondant équipé d'un Minitel.	8
3 Répondre à un appel	p 15
II. Mode d'emploi avec répondeur	p 16
1 Réglages complémentaires	p 16
2 Les différents messages à envoyer	p 17
3 Appeler un correspondant équipé d'un Minitel	24
4 Répondre ou recevoir des appels	29
5 Le répondeur télématique	p 31
III. Utilisation d'un périphérique	p 35
IV. Compléments d'informations 	-p 38

Installation du Boîtier Dialogue

Avant de raccorder votre Minitel 2 sur la prise électrique, branchez le Boîtier Dialogue sur sa prise arrière de 5 broches, protégée par un volet mobile.

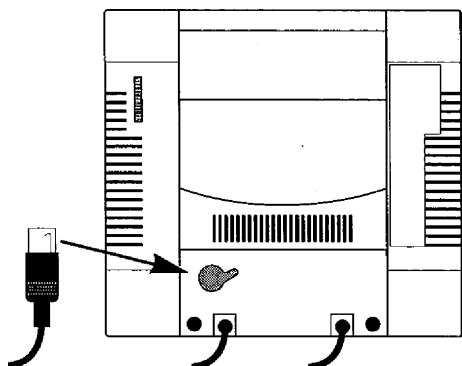

Branchez ensuite le Minitel sur une prise électrique 220 volts.

La lampe témoin rouge du Boîtier Dialogue s'allume et l'écran du Sommaire général apparaît.

- Si l'écran reste noir, vous n'avez pas un Minitel 2 récent (commercialisé après juillet 1991, code "Bv9" ou "Cv;"). Echangez votre Minitel, car sinon pour afficher l'écran du Sommaire il vous faudra en permanence appuyer sur la touche "veille" du Minitel 2, puis simultanément les touches Fnct + SOMMAIRE
- Si la lampe ne s'allume pas c'est que le Boîtier présente un défaut, ou le plus souvent que le Minitel est trop ancien. Le Boîtier Dialogue ne pouvant alors pas fonctionner faute d'alimentation, essayez-le si possible sur un autre modèle de Minitel avant de le rapporter.



La rubrique 3 : "LE RÉPONDEUR TELEMATIQUE" apparaît uniquement si vous disposez d'un Minitel 2, ou du nouveau MAGIS CLUB.

I Mode d'emploi simplifié

Cette première partie vous permettra une prise en main plus facile du Boîtier Dialogue. Elle suffit pour vos besoins de communication en dialogue. Le Répondeur Télématique traité dans la deuxième partie présente plus de difficultés de mise en œuvre et une utilisation courante délicate. Cette fonction n'est pas nécessaire pour le dialogue Minitel à Minitel.

Il est conseillé d'aborder pas à pas cette partie II.

1 Réglages simplifiés du Boîtier Dialogue

A la toute première utilisation vous devez programmer définitivement le Boîtier Dialogue. Vous n'aurez plus à recommencer.

A partir de l'écran du Sommaire général, appuyez sur la touche **SUITE**, l'écran des "Réglages" s'affiche.

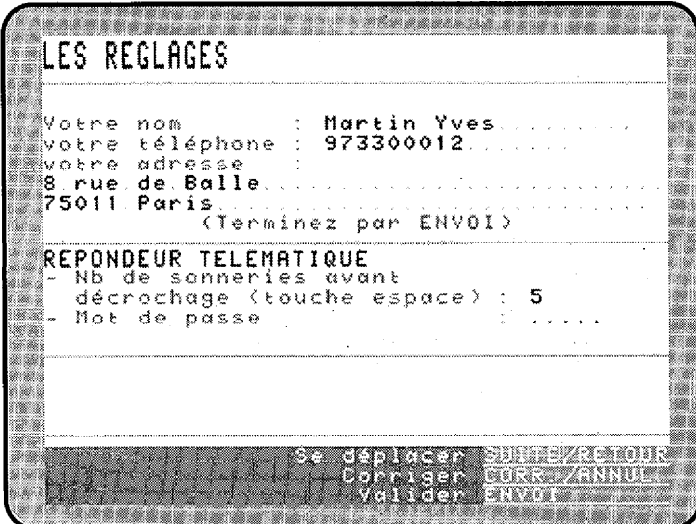

```
LES REGLAGES
-----
Votre nom      : Martin Yves .....
votre téléphone : 973300012 .....
votre adresse :
8 rue de Balle .....
75011 Paris .....
                (Terminez par ENVOI)
-----
REPONDEUR TELEMATIQUE
- Nb de sonneries avant
  décrochage (touche espace) : 5
- Mot de passe .....
-----
Se déplacer  SURTOUT TOUJOUR
Corriger    CORR ZANNUL
Valider     ENVOI
```

– Remplissez les lignes : votre Nom..., votre Téléphone..., votre Adresse...

Et terminez pour valider par la touche **ENVOI**

Remarque : Lors d'un dialogue courant seul votre Nom d'expéditeur apparaîtra sur le haut de l'écran du Minitel de la personne appelée.

(Lors d'un "Appel Rapide" expliqué dans la partie II, toutes ces informations : votre Nom, votre téléphone et. votre adresse, seront affichées en début du message expédié).

ENVOI vous fait passer à la programmation du REPONDEUR TELEMATIQUE.

- Désactivez le répondeur.

Le curseur après ENVOI est sur la ligne nombre de sonneries.. .
Le Chiffre 3 clignote. Appuyez plusieurs fois sur la touche Espace jusqu'à ce que le mot "Désactivé" s'affiche, appuyez alors sur ENVOI, et vous revenez au Sommaire général.

Les réglages simplifiés sont terminés.

2 - Appeler un correspondant équipé d'un Minitel

En suivant la marche à suivre décrite ici, vous pourrez appeler un correspondant et entrer en dialogue.

Vous saurez aussi préparer un texte au début du dialogue.

A partir de l'écran du Sommaire général, pour préparer et envoyer un message, appuyez sur la touche 1 puis ENVOI.



Dans l'écran qui s'affiche on s'intéresse uniquement :

- au choix 1 qui vous permet de préparer le texte du début du Dialogue qui apparaîtra sur le Minitel de la personne appelée
- au choix 4 qui propose la relecture de la totalité du dialogue que vous avez eu avec le dernier correspondant que vous avez appelé.

Le choix 2 enregistre tous les textes ou messages déjà envoyés, vous pouvez relancer un message après un échec de connexion vers un destinataire en cours de journée.

Il faut périodiquement venir effacer les messages anciens pour faire de la place en mémoire. Il est conseillé de la maintenir au-dessus de 60 %.

Le choix.3 sera expliqué dans la partie II.

Choix 1 : Préparer le dialogue (ou appeler sans message).

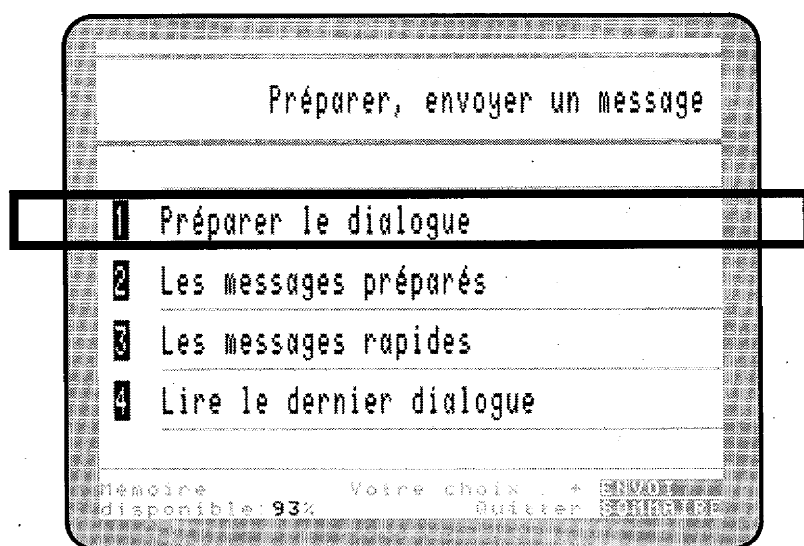

Appuyer sur les touches **1** puis **ENVOI**, l'écran suivant apparaît :



Le curseur clignote sous le mot "Texte".

2 cas.

1^{er} cas : Vous appelez votre correspondant sans préparer de message au début du Dialogue.

Appuyez sur la touche **RETOUR**, le curseur clignote sur la ligne du numéro de téléphone de la personne que vous voulez appeler. Tapez tous les chiffres de son numéro et appuyez sur la touche **ENVOI**, puis une deuxième fois **ENVOI**.

L'appel est lancé automatiquement par votre Minitel,

Note .Vous pouvez aussi sur l'écran Sommaire prendre le choix 2, "Appel des Correspondants", mais il faut remplir le Répertoire traité dans la Partie II.

Lorsque l'appel part, votre écran affiche sur la première ligne en haut de l'écran le numéro téléphonique appelé, laissez se dérouler la communication automatique.

Le message suivant apparaît au milieu de l'écran de votre Minitel :



En haut à droite apparaissent, la lettre **T** puis un **C** clignotant indiquant une recherche de connexion.

Si la communication échoue (correspondant absent, ou occupé, ou ne connaissant pas la tonalité aigüe du Minitel, répondeur vocal, etc...), au bout de presque 2 minutes de recherche de connexion, un message d'échec apparaît au milieu de l'écran et le **C** clignotant devient **F**.

Pour renouveler l'appel plus tard, passez par le choix 2 où est rangé votre appel non arrivé.

• Connexion des 2 Minitel.

Si votre correspondant décroche son téléphone et déclenche la connexion de son propre Minitel, la lettre **C** devient fixe : les 2 Minitel sont raccordés.

En première ligne apparaît alors : "**DIALOGUE PAR MINITEL**" ainsi que votre Nom d'expéditeur. Vous êtes en Dialogue, tapez votre texte qui apparaîtra sur les deux Minitel, puis la touche **ENVOI** pour passer la main à votre correspondant.

• **Déroulement du dialogue.**

Tapez sans précipitation sur le clavier.

La touche **CORRECTION** efface la dernière lettre.

La touche **ANNULATION** efface toute la ligne.

Vous pouvez toujours reprendre la main par la touche **ENVOI** et interrompre la frappe du correspondant, mais les lettres peuvent se mélanger. Ne pas en abuser.

Nota : Lors du dialogue, le temps écoulé est affiché. Il s'agit d'une simple indication non contractuelle ; et qui n'a aucune valeur de preuve vis à vis de la facturation détaillée de France Télécom.

- **Finir la communication**

Pour couper la communication appuyez sur la touche **CONNEXION/FIN**, 2 fois.

L'écran du Sommaire Général réapparaît.

2^{ème} cas : Vous voulez préparer un texte de début de Dialogue.

Appuyez sur la touche **RETOUR** pour taper le numéro de téléphone, puis appuyez sur la touche **SUITE**. Le curseur revient sous le mot "Texte". Tapez le message que vous voulez présenter en début de dialogue.

Lorsque vous avez terminé appuyez sur **ENVOI** pour valider. Votre message est prêt à être expédié.

- **Expédier votre message**

Pour expédier votre message, appuyez à nouveau sur la touche **ENVOI**.

L'appel se fait automatiquement, l'écran suivant s'affiche :



La connexion des deux Minitel et la fin de la communication se passent comme au cas précédent.

Le déroulement du dialogue est identique, mis à part que votre correspondant lit d'abord le message que vous avez préparé, et c'est lui qui commence à écrire pour y répondre.

En cas d'échec à la communication, au bout de presque 2 minutes l'écran affiche un bandeau d'échec. Vous pouvez rappeler de suite par **ENVOI**.

Pour renouveler l'appel plus tard et renvoyer ce même message, qui est mémorisé, allez dans le choix 2 :

"Les messages préparés". Dès qu'il s'affiche à l'écran faites **ENVOI**.

Choix 4 : Lire le dernier dialogue.

Ce dialogue est mémorisé uniquement quand c'est votre Boîtier Dialogue qui dirige l'ensemble de la communication, et non celui du correspondant, s'il en possède un.

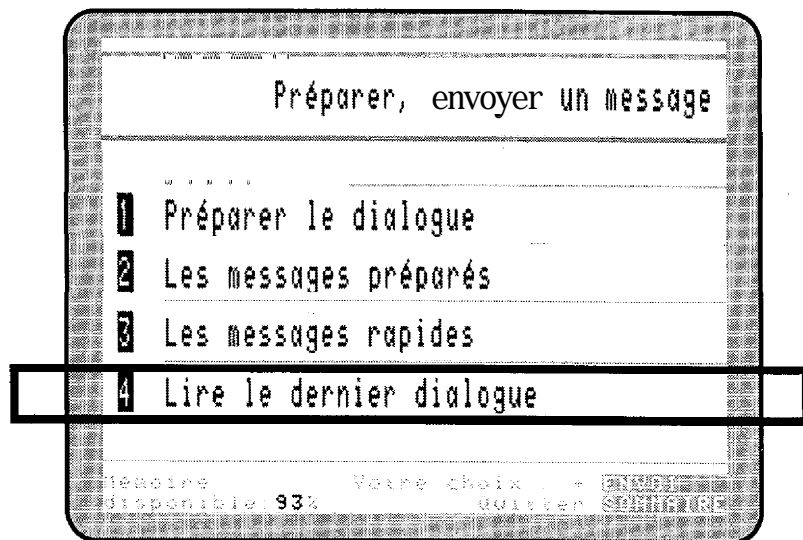

Appuyer sur la touche 4 puis **ENVOI** :

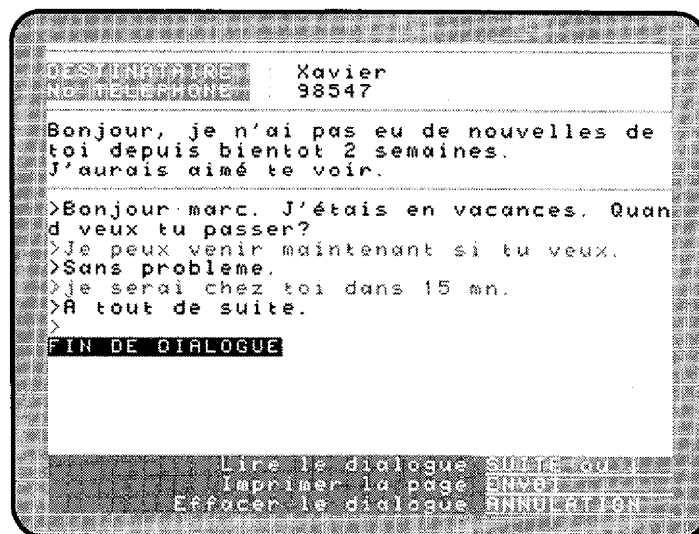

La première page du dernier dialogue apparaît . Vous poursuivez la lecture de tout le dialogue échangé par la touche **SUIVANT**. Relire la totalité par la touche **RETOUR**.

A la communication suivante ce dialogue est effacé et est remplacé par le nouveau.

Une imprimante peut vous permettre aussi de l'imprimer, voir la partie III.

3 - Répondre à un appel

Pendant la sonnerie (le flash lumineux clignote), appuyez une seule fois pendant une seconde sur la touche rouge du Boîtier Dialogue.

Votre Minitel décroche alors la ligne téléphonique et cherche à se connecter aussitôt sur le Minitel de la personne qui appelle.

Dès que les deux Minitel sont raccordés la ligne du haut de votre Minitel affiche "Dialogue par Minitel", et les échanges de textes peuvent commencer.

- Si vous avez le curseur clignotant, tapez votre texte et terminez par la touche **ENVOI** qui repasse la main à votre correspondant. Et ainsi de suite.
- si le curseur est absent, c'est votre correspondant qui va commencer le texte.

Les touches **CORRECTION** et **ANNULATION** effacent une lettre ou la ligne.

La touche **CONNEXION/FIN** appuyée 2 fois coupe la communication.

II Mode d'emploi avec répondeur

Cette partie vous permet une utilisation complète de toutes les fonctionnalités évoluées de votre Boîtier Dialogue. Lisez-la pas à pas.

1 Réglages complémentaires.

- Le nombre de sonneries avant décrochage du Répondeur.

Cette fonction "RÉPONDEUR" est uniquement accessible sur un Minitel 2 et le nouveau Magis Club.

En l'absence de toute personne dans votre habitation le nombre de sonneries doit être réglé sur 3 pour un décrochage plus rapide du Répondeur. Sinon pour laisser le temps à une personne présente de décrocher le téléphone et de répondre vocalement, réglez le nombre de sonneries entre 5 et 9.

- Le "Mot de Passe".

- Ce mot de passe vous permet une utilisation personnelle de votre boîtier. À chaque fois que vous appuyez sur le bouton de veille du Minitel 2, le boîtier est verrouillé. Il est aussi verrouillé lorsque le Minitel s'éteint. Après réveil du Minitel 2 par la touche "veille", ou l'allumage du Minitel, un choix sur le Sommaire général vous demande le Mot de Passe. Tapez-le et votre Boîtier se débloque. Les appels rapides ne sont pas bloqués.
- Ce "Mot de passe" vous sera également demandé quand vous désirerez consulter à distance les messages déposés en votre absence sur le Répondeur télématique.

Vous avez oublié le Mot de Passe :

La seule solution pour réutiliser le boîtier consiste à effacer toutes les informations mémorisées dans le Boîtier Dialogue et tout reprogrammer. Pour tout effacer, appuyez sur la touche **GUIDE** quand le Mot de passe est demandé.

Confirmez l'effacement par la touche **ANNULATION**.

Après effacement, recommencez toutes les opérations de mise en service depuis le début : réglages, répertoire, messages préparés ou rapides etc.. .

2 Les différents messages à envoyer



A partir du Sommaire général, pour préparer, lire, envoyer un message, appuyez sur la touche **1** puis **ENVOI**.

4 choix se présentent alors :

- Possibilité de préparer le texte du message qui apparaîtra sur le Minitel de la personne appelée au début du dialogue.
- Vous pouvez aussi préparer à l'avance plusieurs textes ou messages que vous utilisez souvent.
- Les messages "rapides" sont aussi créés à partir de cette rubrique.
- Vous pouvez relire la totalité du dernier "Dialogue".

► Préparer le dialogue.

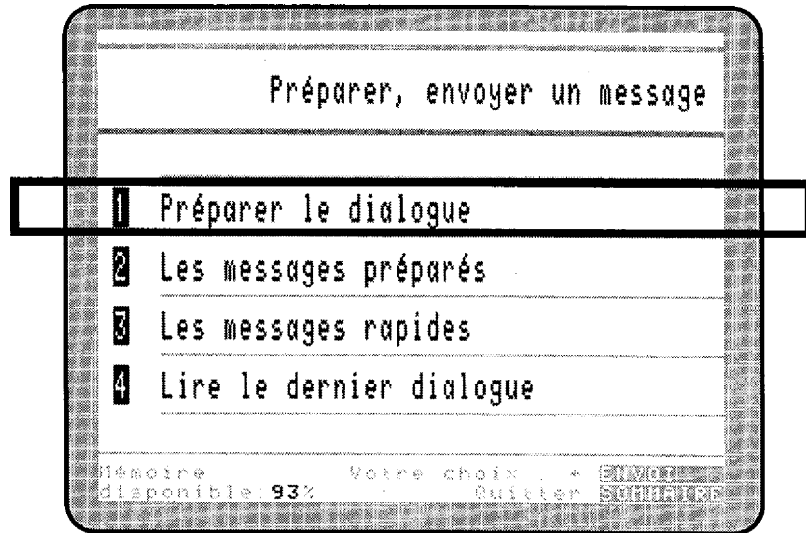

Appuyer sur **1** puis **ENVOI**. L'écran suivant apparaît :

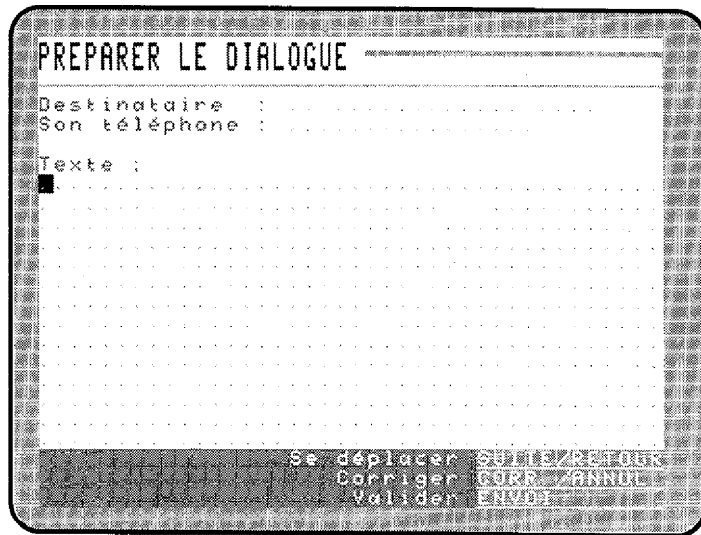

Vous pouvez taper le texte dès que l'écran s'affiche.

“Destinataire :” et “Son téléphone :” sont des lignes facultatives, vous y accédez par la touche **RETOUR**.

“Destinataire :.....” Vous pouvez remplir cette ligne pour vous souvenir à qui vous avez adressé ce message qui sera mémorisé systématiquement dans la liste des messages préparés. Mais laissez cette ligne vide si ce message est souvent envoyé à plusieurs destinataires différents.

“Son téléphone :.....” Tapez tous les chiffres du numéro de téléphone de la personne appelée. Remplissez cette zone si le numéro de téléphone ne figure pas dans le Répertoire du Boîtier Dialogue (voir plus loin).

Ainsi, à la fin de la préparation du message, ce numéro sera immédiatement composé par le Minitel 2.

La préparation du message.

Tapez le texte de votre message au clavier, le curseur clignotant se déplace automatiquement.

Les touches **CORRECTION** et **ANNULATION** du Minitel corrigent ou annulent le texte en cours de frappe.

Par désir de confidentialité, vous pouvez faire disparaître momentanément ce message par appui sur la touche **SOMMAIRE**.

Votre Texte n'est pas perdu, il est rangé dans la rubrique "Les messages préparés". Vous pouvez continuer le message par appui sur la touche **CORRECTION**.

Lorsque vous avez terminé, appuyer sur **ENVOI** pour le valider.

Votre message est prêt à être expédié.

Pour faire partir votre message, appuyez à nouveau sur la touche **ENVOI**.

Voir plus loin le déroulement d'un appel.

► Les messages préparés

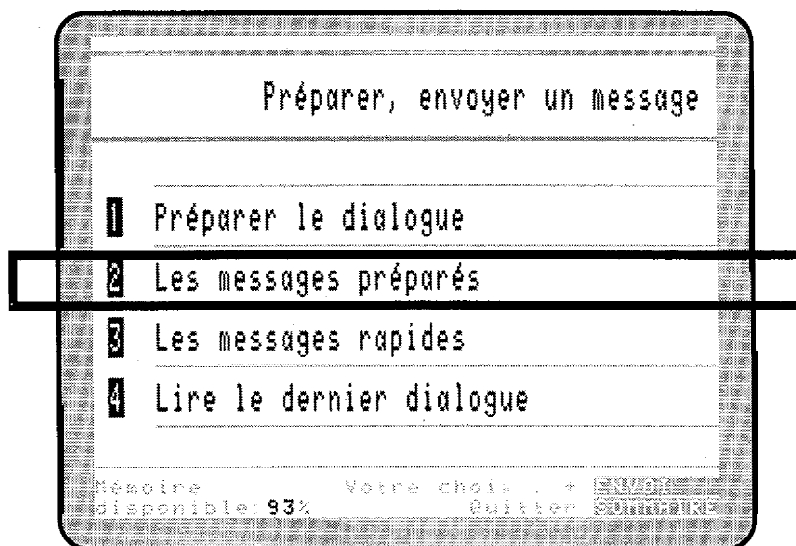

Appuyez sur la touche **2** puis **ENVOI**.

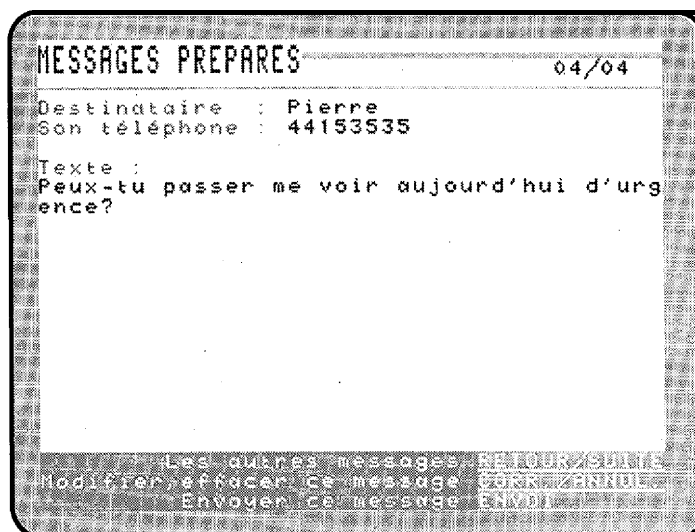

Tous les messages préparés à l'avance sont rangés et mémorisés dans cette rubrique, ainsi que les messages des appels perdus..

Le dernier message préparé apparaît avec son classement en haut à droite (ex : 04/04, 4^e message de la liste des 4 qui sont conservés en mémoire). **RETOUR** pour les consulter.

Pour expédier un message de cette liste, affichez-le à l'écran, et appuyez sur la touche **ENVOI**. L'appel se déroulera automatiquement comme décrit ci-après.

Supprimez régulièrement les messages devenus inutiles. Il est conseillé de maintenir la mémoire disponible qui figure sur l'écran Sommaire au dessus de 60 %.

Les messages rapides

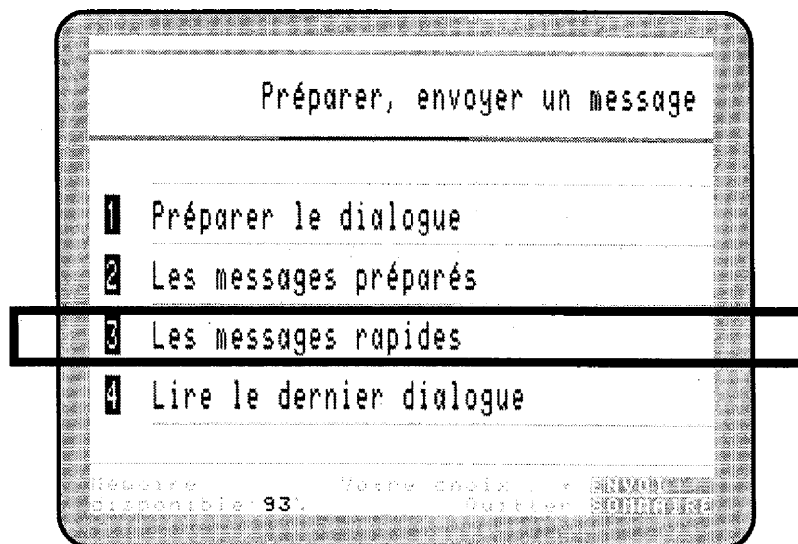

Appuyer sur 3 puis ENVOI.

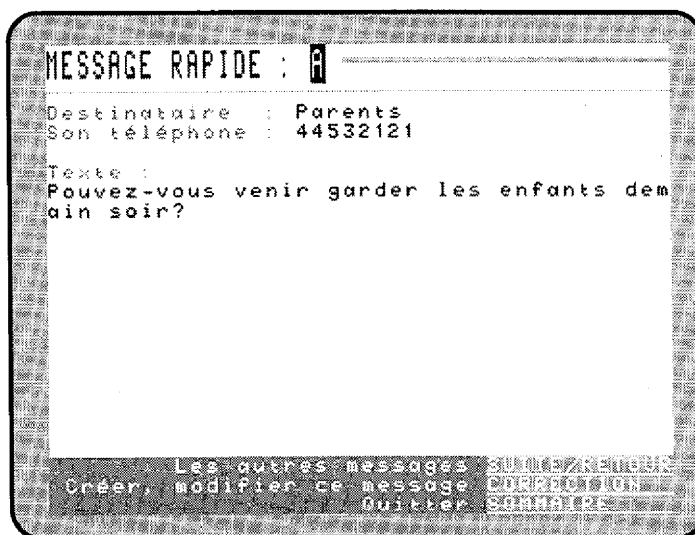

Dans cette rubrique vous pouvez écrire jusqu'à quatre messages "express" différents destinés à des personnes bien connues de vous, équipées d'un Minitel, et capables de vous répondre

rapidement (parents, amis, voisins, médecin...) C'est à vous de choisir le nom de ces correspondants qui ont un Minitel, et d'écrire à l'avance le contenu du message.

Appuyez sur **CORRECTION** et tapez le Nom du destinataire et son numéro de téléphone, ils sont obligatoires. Tapez le texte et validez par **ENVOI**.

Ces messages sont identifiés par les lettres **A, B, C,** et **D**.

Ensuite sur l'écran du Sommaire général il suffit de taper la bonne lettre (**A, B, C,** ou **D**) puis la touche **ENVOI**, pour que le message rapide tout préparé soit expédié immédiatement.

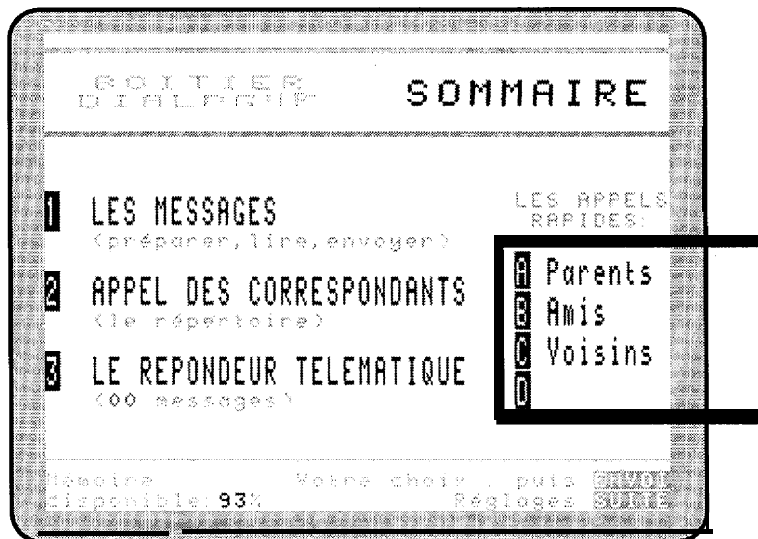

Par sécurité, dès la connexion, en plus du message, votre Nom, votre téléphone et votre Adresse apparaissent sur le haut de l'écran du correspondant appelé. Ce sont les informations que vous avez déjà tapées dans l'écran "Réglages".

Le dialogue peut alors se poursuivre comme dans les autres cas.

► Lire le dernier dialogue.

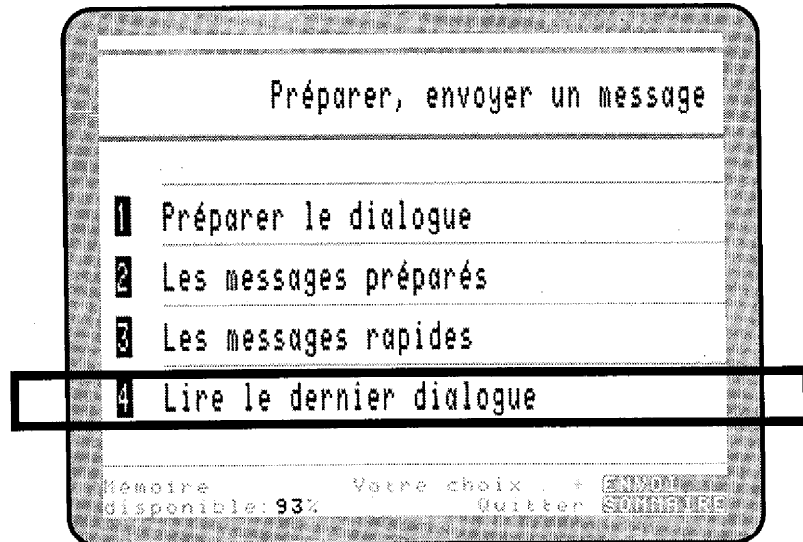

Appuyez sur la touche 4 puis ENVOI

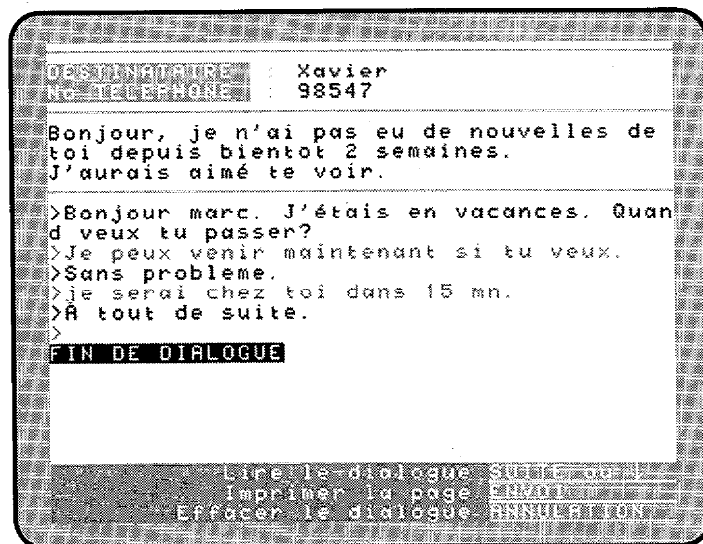

La première page du dernier dialogue apparaît (ex : 01/04, 1^{ère} page sur 4 au total).

Continuer la lecture par **SUITE**. Relire par **RETOUR**

Avec une imprimante MINITEL de France Télécom, un Agoris 55, un Galéo 500 ou un autre télécopieur qui fait copie d'écran Minitel chaque page peut être imprimée une à une par la touche **ENVOI** (ou par la commande "Impr" du Minitel 2, voir sa notice).

A la communication suivante ce dialogue est effacé et remplacé par le nouveau qui arrive. Si vous souhaitez garder une copie du dialogue, imprimez-le sans attendre la réception d'un nouvel appel .

3 Appeler un correspondant équipé d'un Minitel

► L'appel avec un message préparé

Les différentes phases du déroulement de l'appel :

Trois cas peuvent se présenter :

- vous avez inscrit un numéro de téléphone sur la ligne "Son téléphone:", l'appel se lance immédiatement (sauf si vous possédez un Minitel 1).



- Si le numéro à appeler n'est pas indiqué, c'est que vous l'avez déjà mis dans le Répertoire. Cet écran **REPertoire** va

s'afficher. Il suffit alors de choisir le N° dans la liste qui désigne la personne à appeler suivi de **ENVOI** pour que l'appel téléphonique se fasse automatiquement.

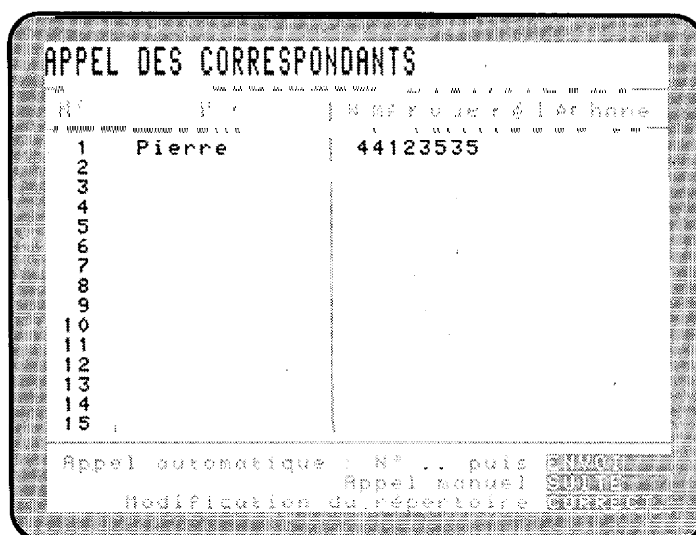

- Si le numéro n'est pas non plus dans le Répertoire, appuyez sur la touche **SUITE** pour le composer manuellement sur le clavier du Minitel 2.

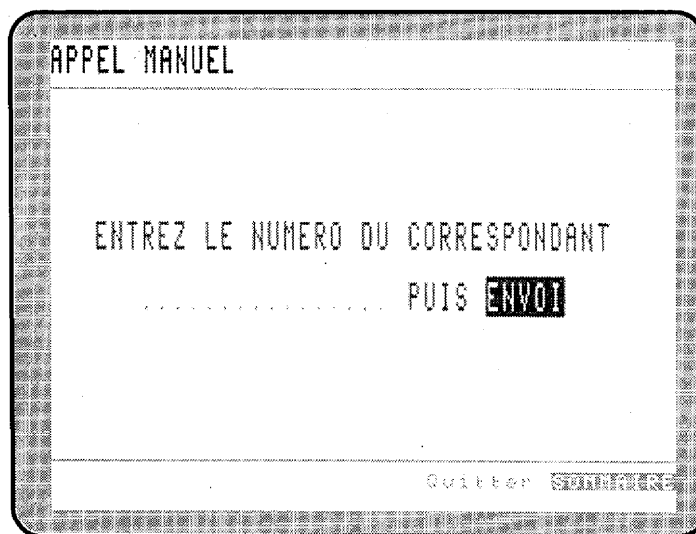

Indications du Minitel :

Lorsque l'appel est lancé, votre écran affiche sur la première ligne le numéro téléphonique appelé.

Le message suivant apparaît au milieu de l'écran de votre Minitel :

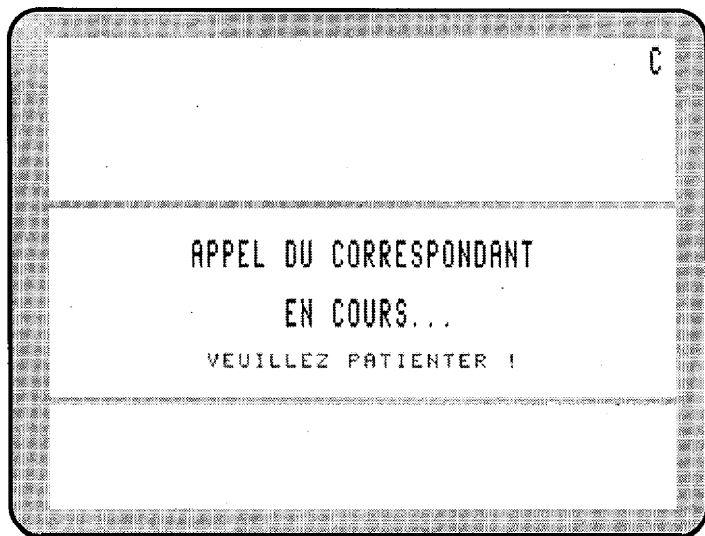

Après la lettre **T**, le **C** en haut à droite clignote indiquant une recherche de connexion.

En cas d'échec à la communication, (correspondant absent, occupé,, ou ignorant la signification de la tonalité aigüe, etc. ..) au bout de presque 2 minutes l'écran affiche un bandeau d'échec, le **C** devient **F**, vous pouvez relancer de suite l'appel par **ENVOI**.

Pour renouveler l'appel plus tard et renvoyer ce même message, allez dans le choix 2 :

"Les messages préparés", où il est rangé. Dès qu'il s'affiche à l'écran faites **ENVOI**.

Connexion des 2 Minitel

Si votre correspondant décroche son téléphone, il entend la tonalité aigüe et fait la connexion de son propre Minitel, la lettre **C** devient fixe.

votre message va s'afficher en même temps sur les deux écrans, avec en première ligne :

"DIALOGUE PAR MINITEL" ainsi que votre Nom d'expéditeur.

Le curseur clignote sur le Minitel du correspondant l'invitant à taper sa réponse.

Déroulement du dialogue

Tapez sans précipitation sur le clavier.

La touche **CORRECTION** efface la dernière lettre.

La touche **ANNULATION** efface toute la ligne.

vous pouvez toujours reprendre la main et interrompre la frappe du correspondant, mais les lettres peuvent se mélanger. Ne pas en abuser.

Nota : Lors du dialogue, le temps écoulé est affiché. // s'agit d'une simple indication non contractuelle ; et qui n'a aucune valeur de preuve vis à vis de la facturation détaillée de France Télécom

Finir la communication,

Pour couper la communication appuyez sur la touche **CONNEXION/FIN**, 2 fois. L'écran du Sommaire Général réapparaît

► L'appel par le répertoire

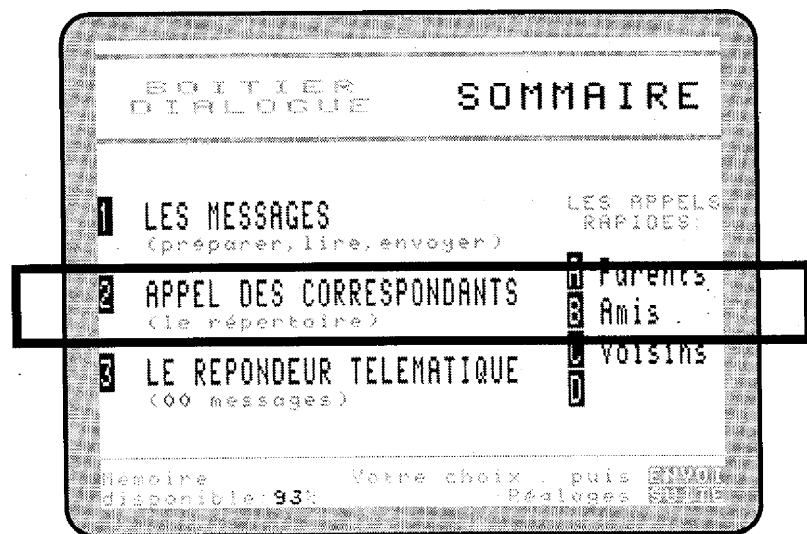

Cette fonction qui vous présente en premier le Répertoire que vous avez rempli, est à utiliser dans le cas où l'appel est immédiat et sans envoi de message.

Vous passez aussi par cet. écran après la préparation d'un message pour choisir le N° à appeler.

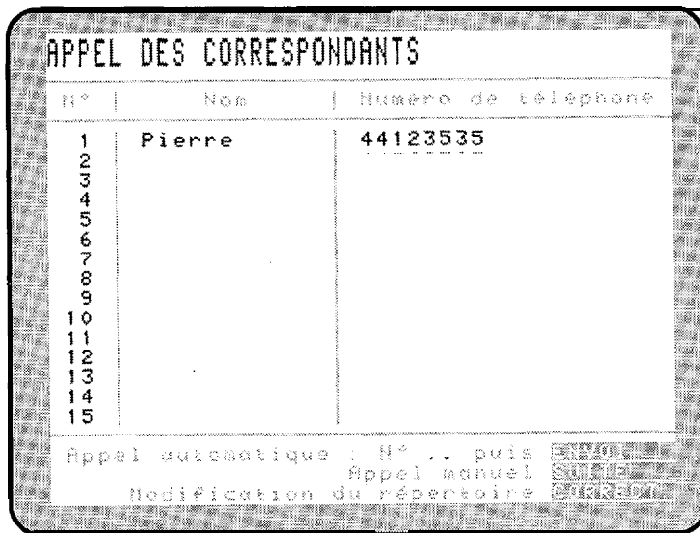

A partir du Répertoire, chaque numéro peut être appelé automatiquement.

Il suffit de taper le N° de la liste, et **ENVOI**

Vous êtes en dialogue dès la connexion établie entre les 2 Minitel.

Vous avez le curseur et donc la main, tapez de suite votre texte.

LE REPERTOIRE

Pour accéder au Répertoire à partir du Sommaire, tapez **2** puis **ENVOI**

Le Répertoire contient la liste de vos correspondants habituels équipés d'un Minitel.

Suite à l'appel votre correspondant reçoit le sifflement aigu caractéristique d'un Boitier Dialogue. Il n'a plus qu'à allumer son Minitel et appuyer sur la touche **CONNEXION/FIN** pour pouvoir dialoguer.

Comment remplir le Répertoire.

Pour remplir le Répertoire appuyez sur **CORRECTION** quand cet écran apparaît (choix 2 du Sommaire).

Inscrivez sur la zone **NOM** celui de votre correspondant, puis appuyez sur **SUITE**. Sur la zone **TELEPHONE** tapez tous les chiffres que vous faites habituellement quand vous lui téléphonez. Par la touche **SUITE** à nouveau, vous passez à la ligne suivante. Ainsi de suite pour toutes les lignes.

Terminez par **ENVOI**. Le Répertoire est prêt à être utilisé.

Il est déconseillé d'inscrire des numéros d'appel de Services Télétel, ou le 3618, dans ce Répertoire car la connexion dure plus de 50 secondes. Inscrivez-les dans le propre Répertoire du Minitel 2, ou appelez directement par la touche téléphone du Minitel-2, suivi sur son clavier du numéro d'accès.

4 Répondre ou recevoir des appels

► Vous êtes présent

Il est possible de répondre à un appel venu de l'extérieur de trois façons différentes :

1° - Appui sur la touche rouge du Boîtier Dialogue

C'est la façon la plus habituelle de répondre.

Pendant la sonnerie signalée par le clignotement du flash lumineux, appuyez sur la touche rouge du Boîtier Dialogue. Votre Minitel prend la ligne et cherche à se connecter sur le Minitel de l'appelant (ou le 3618). Les deux Minitel se connectent directement en mode dialogue.

2° - Le Répondeur télématique décroche tout seul.

Vous n'avez pas appuyé sur la touche rouge et vous avez laissé faire, dès la connexion du Minitel qui appelle vous aurez l'écran suivant :

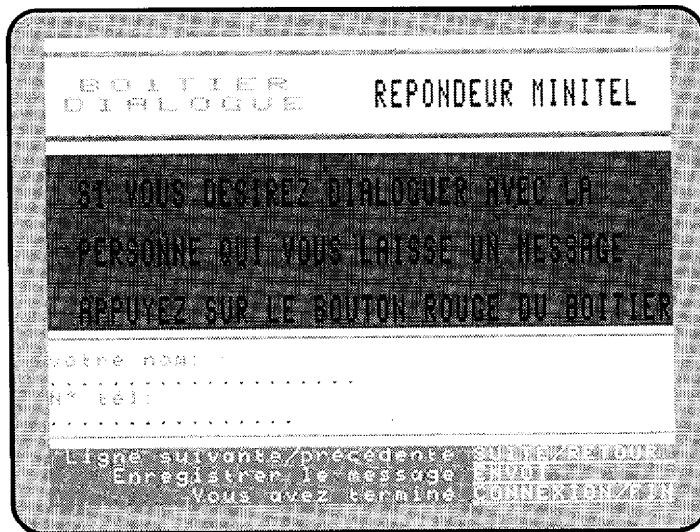

- Si votre correspondant possède un Minitel simple ou n'a pas préparé de message, votre Répondeur Télématique lui envoie cet écran d'accueil dès la connexion.

Votre correspondant peut alors supposer que vous êtes absent et il peut écrire son nom, son téléphone et un message.

Au même moment, vous pouvez lire le nom qu'il tape. Si vous désirez entrer en dialogue avec cette personne, il suffit d'appuyer sur la touche rouge du Boîtier.

C'est la fonction **filtrage** des appels, comme sur un répondeur vocal.

- Si votre correspondant est équipé d'un Minitel Dialogue ou d'un Minitel avec Boîtier, et qu'il a préparé un message, il va s'afficher sur votre écran :
- Tapez alors votre réponse et continuez le dialogue.

- Sinon laissez faire, et ce message s'enregistrera quelques secondes plus tard dans votre Répondeur suivi de la déconnexion.

3° - vous êtes en train d'utiliser le boîtier.

- Si vous préparez un message et que vous recevez un appel, pour ne pas perdre ce message préparé et prendre l'appel, vous appuyez d'abord sur ENVOI , puis sur le bouton rouge du boîtier.

A la fin de la communication vous retrouverez le message en cours de préparation, il est rangé dans "Les messages préparés".

► Vous êtes absent.

- Si la personne qui appelle n'a pas préparé de message, elle va recevoir sur son Minitel l'écran d'accueil de votre répondeur et elle peut alors décider de vous laisser un message ou de couper la communication.
- Si la personne a préparé un message, il apparaît sur les 2 Minitel à la connexion. Au bout d'une vingtaine de secondes un message d'absence sera affiché, puis quelques secondes après l'enregistrement du message se déroulera dans le Répondeur.
- Si la personne a appelé par le 3618, seul le message d'absence lui est envoyé, le répondeur ne peut se déclencher. Elle peut rappeler le répondeur par le numéro téléphonique direct, et laisser un message.

5 Le Répondeur Télématique

Le Répondeur Télématique ne fonctionne qu'avec un Minitel 2 récent (voir plus loin) ou le nouveau Magis Club.

En votre absence votre répondeur décroche la ligne, et un message peut être déposé dans votre Boîtier Dialogue par un autre Minitel, et vous pouvez les relire chez vous et même à distance.

Si vous êtes présent, vous pouvez aussi décider de laisser votre boîtier répondre et utiliser sa fonction de filtrage, comme indiqué plus haut.



Les deux chiffres entre parenthèses sous "**LE REPONDEUR TELEMATIQUE**" indiquent le nombre total de messages, lus ou non lus, déposés dans le répondeur par des Minitel de personnes ayant appelé chez vous. Si des messages n'ont pas été lus, ces 2 chiffres clignotent ainsi que la lampe témoin rouge du Boîtier.

Supprimez certains de ces messages périodiquement par la touche **ANNULATION** pour faire de la place en mémoire.

RAPPEL

Le Répondeur Télématique n'est actif qu'avec un **MINITEL 2**.

Utilisez impérativement un **MINITEL 2** commercialisé par FRANCE TELECOM après juillet 1991, sinon demandez un échange de Minitel 2 à l'Agence Commerciale FRANCE TELECOM. Pour avoir un Minitel 2 qui convienne, il est plus simple de prendre soit un Minitel 2 blanc marqué PHILIPS, ou un Minitel 2 gris foncé marqué ALCATEL.

NOTES :

1. Le répondeur ne répond que si le **M 2** est en veille dès la première sonnerie, ou si l'écran Sommaire général est affiché.
2. Le répondeur ne répond que si vous avez programmé sur la page "Réglages" un nombre de sonneries avant décrochage du Répondeur télématique de 3 à 9. Sinon le terme "Hors service" est affiché.

Consultation des appels reçus

Le choix 3 du Sommaire général permet la consultation des messages reçus.

Le premier message qui se présente (ex : 04/04 , 4^e message sur un total de 4) est le plus récent des appels recus.

Par **RETOUR** les précédents messages défilent.

ANNULATION supprime le message affiché à l'écran. A confirmer par une 2^e frappe de la touche **ANNULATION** pour éviter des effacements par erreur de manipulation.

La copie d'écran est possible par la commande "Impr" (**Fnc+GUIDE**) du Minitel 2, consulter la notice du Minitel 2.

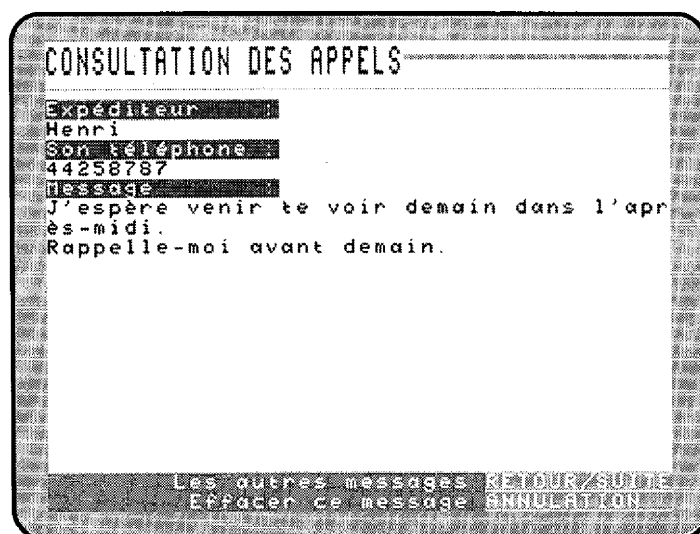

Consultation à distance de vos messages :

Si vous avez programmé votre mot de passe (rubrique Réglages), vous pouvez lire vos messages, en dehors de chez vous, avec tout Minitel.

Appelez directement votre numéro de téléphone et appuyez sur **CONNEXION/FIN**

- L'écran d'accueil de votre Répondeur apparaît.

Tapez la touche **SOMMAIRE**.

- Un bandeau s'affiche vous demandant d'écrire votre Mot de Passe.

Tapez votre Mot de Passe, et validez par la touche **ENVOI**.

- La consultation de vos messages devient possible.

Déconnectez-vous après lecture par la touche **CONNEXION/FIN**.

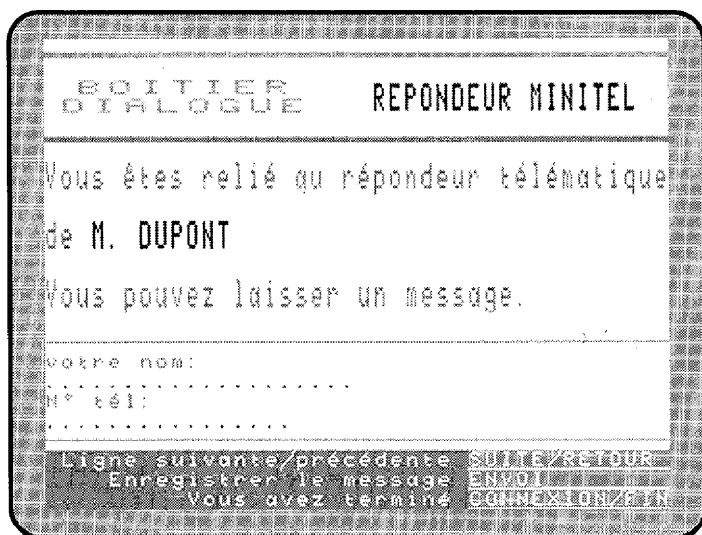

III Utilisation d'un périphérique

Installez vos périphériques lorsque votre Minitel est éteint.

L'imprimante France Télécom peut-être reliée sur la prise femelle du Boîtier Dialogue.

Certains périphériques sont incompatibles avec le Boîtier Dialogue. Pour utiliser ces appareils, il convient d'éteindre le boîtier.

Pour l'éteindre : à partir de l'écran Sommaire général, appuyez sur la touche **GUIDE**, la lampe témoin rouge du boîtier s'éteint et l'écran suivant s'affiche. Vous pouvez alors utiliser toute autre périphérique : une imprimante qui n'est pas de France Télécom, le Lecam etc.. .

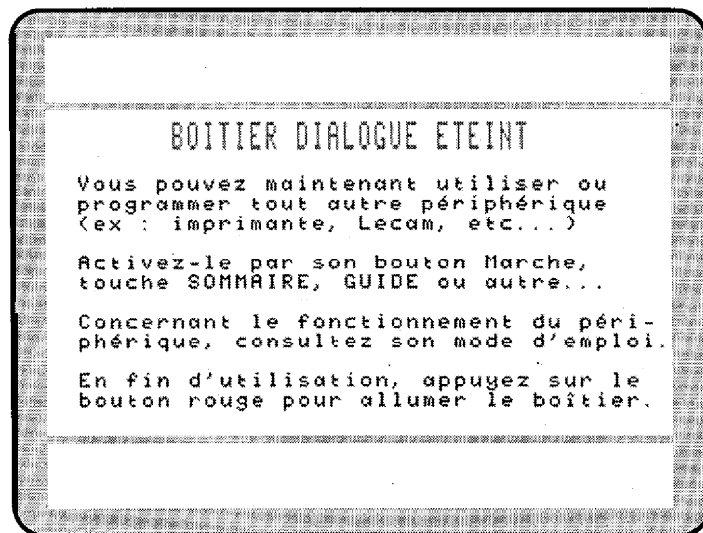

Pour réutiliser le boîtier appuyez sur son bouton rouge. Le Sommaire général s'affiche et sa lampe témoin rouge s'allume.

Nota : Pour une personne de l'entourage qui souhaite utiliser le Minitel sans passer par le Boîtier Dialogue, effacer l'écran Sommaire du Boîtier en appuyant sur la touche **GUIDE**. Le Boîtier s'éteint. La personne de l'entourage peut utiliser le Minitel. Pour réactiver le Boîtier Dialogue, appuyez sur sa touche rouge.

Utilisation de l'Agoris 55 connecté sur le Boîtier Dialogue

Quand vous connectez le télécopieur AGORIS 55 sur le Boîtier, vous devez choisir l'utilisation d'un seul produit, pas les deux en même temps. Soit l'Agoris en fonction réception automatique ou soit le Boîtier Dialogue.

Agoris 55 en réception automatique

Le Boîtier Dialogue doit être éteint. A partir du Sommaire général appuyez sur la touche **GUIDE**, sa lampe rouge s'éteint et l'écran d'explication "Boîtier éteint" apparaît.

Programmez l'Agoris 55 (voir son mode d'emploi). Ensuite appuyez sur sa touche **AUTO**, son voyant s'allume. L'Agoris est en réception automatique et reçoit les télécopies automatiquement. Le boîtier n'existe pas.

Pour répondre à un appel en mode dialogue, appuyez 2 fois lentement sur le bouton rouge du boîtier (la 1^{ère} fois allume le boîtier, la 2^{ème} prend la ligne).

Agoris 55 utilisé comme imprimante

Appelez un Service Télétel par le Répertoire de votre Minitel (M2 ou M12), ou par la touche  du M2, numérotez, connectez vous. Lorsque vous voulez imprimer une page, appuyez sur la touche "copie écran" de l'Agoris 55.

Pour imprimer les messages ou dialogues du Boîtier Dialogue, vous ne pouvez le faire que hors connexion. Affichez la page qui vous intéresse et appuyez sur les 2 touches du M2 (Funct+GUIDE)

Réutilisation du Boîtier Dialogue

Appuyez sur la touche **AUTO** pour éteindre le voyant. L'Agoris n'est plus en réception automatique.

- Appuyez ensuite sur le bouton rouge du boîtier, il est à nouveau "actif" et vous pouvez l'utiliser normalement.

Si vous n'utilisez pas le Répondeur-Télématique du Boîtier Dialogue, dans la page "Réglages" du Sommaire général, faites apparaître le terme "Désactivé" à la rubrique "le Répondeur Télématique" en tapant la touche **ESPACE** Sur l'écran Sommaire général le terme "Hors Service" figurera sous LE REPONDEUR.

Compléments d'informations

1 Compatibilité du Boîtier Dialogue

Le "Boîtier Dialogue" offre la fonction dialogue sur les Minitel suivants qui ont une prise et alimentent le boîtier :

MINITEL 1 Bistandard (sauf les tous premiers
TELIC AL CATEL),

MINITEL 12

MINITEL 2

MINITEL 5 (relié à une prise électrique)

MAGIS CLUB

Tous ces Minitel, munis du boîtier, permettent de préparer un message écrit, d'appeler un correspondant doté d'un Minitel quelconque, de se connecter Minitel à Minitel, d'envoyer le message préparé, et de continuer le dialogue par l'intermédiaire des écrans-claviers.

La fonction "Appel automatique" ne fonctionne qu'avec les M2, M12, M5, **Magis Club**.

Le Boîtier transforme le M2, et le **Magis Club**, en "Répondeur Télématique". (Associé à un Minitel 12, la fonction "Répondeur" est celle du Minitel 12).

Remarque sur les Minitel 2 :

Le "Boîtier Dialogue" présente le maximum de fonctions, quand il est branché sur la prise d'un Minitel 2, pour lequel il a été spécialement étudié.

Utiliser de préférence les Minitel 2 commercialisés par France Télécom depuis Juillet 1991 (Références **Bv9** pour le PHILIPS et **Cv**; pour le TELIC ALCATEL). Plus simplement, tous les Minitel 2 Philips blancs, et les Minitel 2 Alcatel gris foncé conviennent. La veille et le Répondeur Télématique poseront problème sur les M2 antérieurs. Demandez un échange à votre Agence France Télécom si vous disposez d'un ancien M2.

Particularités sur M1B

Appel provenant d'un correspondant extérieur :

Vous êtes présent :

- Pendant la sonnerie (ou Flash) vous allumez votre Minitel- 1B et attendez quelques secondes que l'écran Sommaire s'affiche. Appuyez alors sur la touche rouge du Boîtier Dialogue. Votre Minitel 1B prend la ligne et envoie la porteuse ou sifflement aigu. Puis il cherche à se connecter sur l'autre Minitel appelant. Les deux Minitel se connectent en mode "dialogue" avec ou sans message préparé par la personne appelante.

Nota : Une personne de votre entourage peut vouloir utiliser le Minitel en consultation d'un serveur Télétel.

Il suffit à partir de l'écran "Sommaire" général de taper la touche **GUIDE**.

L'écran "Boîtier Dialogue éteint" s'affiche.

Votre Minitel se comporte alors comme si le Boîtier Dialogue n'existait pas.

Reportez vous au mode d'emploi de votre Minitel 1B pour son utilisation.

Vous revenez au Sommaire général du Boîtier Dialogue en appuyant sur son bouton rouge

Particularités sur M12

Appel provenant d'un correspondant extérieur :

Vous êtes présent :

- Pendant la sonnerie (ou Flash) vous appuyez sur la touche rouge du Boîtier Dialogue (avant, sortez de veille pour le modèle M12 Alcatel). Votre Minitel 12 prend la ligne et envoie la porteuse. Puis il cherche à se connecter sur un autre Minitel appelant. Les deux Minitel se connectent en mode "Dialogue" avec ou sans message préparé par la personne appelante.

• Vous pouvez aussi laisser le Répondeur Télématique de votre Minitel 12 décrocher tout seul :

- Si celui qui appelle a un Minitel ou un Boîtier Dialogue, vous verrez alors s'inscrire le message provenant (éventuellement) du correspondant.
Répondez de suite, vous êtes en dialogue.
- Si le correspondant a un Minitel 1, il recevra l'écran d'accueil de votre Minitel 12 et pourra vous déposer un message. Vous pouvez forcer l'entrée en "Dialogue" par le bouton rouge de votre Boîtier Dialogue.

Vous êtes absent :

- L'appelant va se connecter et recevoir l'écran d'accueil de votre Répondeur Télématique M1 2 sur son écran.

Il peut alors vous déposer son message.

Divers

Le Minitel 12 en mode répondeur

Reportez-vous à la notice du Minitel 12.

Nota : Une personne de votre entourage peut vouloir utiliser le Minitel en consultation d'un serveur Télétel.

Il suffit à partir de l'écran "Sommaire" général de taper la touche **GUIDE**

L'écran "Boîtier Dialogue éteint" s'affiche.

Votre Minitel se comporte alors comme si le Boîtier Dialogue n'existait pas.

Reportez-vous au mode d'emploi de votre Minitel 12 pour son utilisation.

Vous revenez au Sommaire général du Boîtier Dialogue en appuyant sur son bouton rouge.

2 Réponses à des questions

Le message "OK" envoyé par un Minitel Dialogue vers votre M2+Boîtier Dialogue

Le message "OK", c'est quand un expéditeur appelle avec un Minitel Dialogue sur lequel il a préparé un message, et il coupe la communication dès que ce message s'affiche sur les 2 Minitel.

- Si vous êtes présent, vous appuyez sur le bouton rouge pour prendre la communication, le message **OK** va apparaître sur l'écran de votre Minitel, mais l'appelant coupe immédiatement la communication. Le Boîtier Dialogue réaffiche aussitôt son écran "**Sommaire**" pour se mettre de suite en attente d'un autre appel.

Cependant sur ce nouveau modèle de boîtier (version V2) le message "OK" n'est pas perdu, il est rangé dans les messages du Répondeur.

14 lignes du message "OK" seront enregistrées, pas plus.

- Si vous êtes absent, votre répondeur, s'il est activé, enregistrera comme ci-dessus ce message.

Un Minitel Dialogue vous appelle avec un message préparé, mais l'expéditeur veut continuer le dialogue.

- Vous êtes présent, vous prenez la communication avec la touche rouge du boîtier, et le dialogue s'établit normalement.

A noter dans ce cas que c'est le Minitel Dialogue de l'appelant qui dirige les échanges et que votre boîtier est volontairement passif, ou neutre. On dit qu'il est esclave. C'est pourquoi la mémorisation de ce dialogue ne sera pas faite dans votre boîtier. Cela peut aussi se produire quand il y a un Boîtier Dialogue de chaque côté.

- Vous êtes absent, votre Répondeur Télématique prend la communication, le message s'affiche, mais bien sûr personne ne frappe de réponse. Il est conseillé à l'expéditeur d'attendre une trentaine de secondes l'apparition du message suivant : "Correspondant absent; message enregistré"
avant de couper la communication.

Un Minitel Dialogue vous appelle sans message préparé. mais en configuration de dialogue (Touche BLANCHE et LOUPE puis A).

- Vous êtes présent, l'appui sur la touche rouge vous met en relation, le dialogue s'établit, mais votre Boîtier n'enregistrera pas le dialogue, car il est esclave.
- Vous êtes absent, le répondeur décroche et l'expéditeur croyant à votre présence tape son texte et repasse la main, personne ne frappe la réponse.

C'est le cas où, le boîtier étant esclave, il ne peut rien faire. Il faut que l'appelant comprenne que vous êtes absent du fait de la non réponse, et qu'il coupe la communication.

S'il patiente cependant une vingtaine de secondes il verra apparaître le message "Correspondant absent". Il doit se déconnecter, et un message vide sera mémorisé dans votre Répondeur avec l'indication **MID**.

Cependant l'expéditeur peut rappeler en Minitel normal, appuyer sur **CONNEXION/FIN**, et là il aura la page d'accueil du répondeur et pourra déposer un message.

Il faudra prévenir vos correspondants équipés d'un Minitel Dialogue que, quand ils vous appellent sans message préparé, il est **préférable** qu'ils appellent en appuyant seulement sur **CONNEXION/FIN**, comme s'ils appelaient un service Télétel.

Le message préparé envoyé par un Boîtier Dialogue vers votre Boîtier Dialogue

- Si vous êtes présent, vous appuyez sur la touche rouge du Boîtier Dialogue. Le message préparé de l'appelant s'affiche sur votre écran et vous pourrez continuer le dialogue. Votre boîtier est esclave, il n'enregistre pas le dialogue.
- Si vous êtes absent, votre répondeur va afficher le message, mais l'enregistrement se fera au bout d'une trentaine de secondes de patience de la part de l'expéditeur et si aucune touche du clavier n'est tapée d'un côté ou de l'autre. L'expéditeur va suivre alors sur l'écran de son Minitel l'enregistrement de son message dans votre Répondeur.

Le voyant rouge du Boîtier clignote, mais les messages sont vides

Plusieurs cas possibles :

- une personne a essayé de vous joindre par Minitel. Cette personne a eu la page d'accueil du répondeur sur son Minitel mais n'a pas laissé de message.
- c'est aussi le cas d'un Minitel Dialogue en mode dialogue sans message préparé.
- vous avez reçu un appel, le répondeur avait commencé la connexion, puis vous avez appuyé sur le bouton rouge du boîtier pour dialoguer avec votre correspondant.

Le voyant rouge du boîtier s'éteint quand je lis le répondeur.

Le voyant rouge du Boîtier Dialogue s'éteint seulement quand vous consultez tous les nouveaux messages. Quand vous aurez tout lu et que vous revenez sur le Sommaire, le voyant rouge s'allumera fixe à nouveau.

Si vous n'avez pas de nouveaux messages (voyant rouge ne clignote pas), mais que vous souhaitez lire les anciens messages, le voyant ne s'éteint pas.

Comment prendre une communication vocale par téléphone ?

- Si la personne sourde est présente et cohabite avec des personnes entendantes, il est préférable de désactiver le Répondeur Télématique du boîtier. Sinon il prend toujours la ligne au bout de quelques sonneries.
- Si le répondeur est cependant actif, et que des personnes sont présentes dans la maison, il convient de régler le nombre de sonneries dans l'écran Réglages sur 5 à 9. Cela donne le temps à la personne non sourde de décrocher le combiné avant que l'écran du Minitel clignote. Si l'écran clignote, elle décroche le combiné du téléphone et elle attend que le Sommaire du Boîtier Dialogue se réaffiche pour parler.
- Si le Répondeur Télématique s'est déclenché et que vous avez décroché le combiné, vous n'entendez plus la voix de votre correspondant. Appuyez sur 'la touche **ANNULATION** et patientez un peu, vous avez à nouveau votre correspondant dès que l'écran "**Sommaire**" du Boîtier Dialogue s'affiche à nouveau.

Comment laisser un message sur le répondeur télématique du Minitel 12 avec un Minitel + le Boîtier Dialogue ?

Deux possibilités se présentent :

1. Vous avez préparé un message avec votre Boîtier Dialogue, il sera affiché sur l'écran du Minitel 12 lors de la connexion, comme pour commencer un Dialogue par Minitel.
 - Si le possesseur du Minitel 12 est présent il poursuit le dialogue avec vous.
 - S'il est absent :

Vous ne recevez pas de réponse à votre message (surtout ne tapez pas), attendez plusieurs secondes. Vous allez recevoir alors la page d'accueil du M12 et votre message sera écrit automatiquement sur le répondeur du Minitel 12, enregistrez-le par la touche **ENVOI** puis **CONNEXION/FIN**

2. Vous n'avez pas préparé un message et vous appelez à partir du répertoire, le numéro de votre correspondant. Les deux Minitel vont se connecter automatiquement.

Si vous ne recevez pas de réponse, attendez quelques secondes. Le Minitel 12 va vous envoyer sa page d'accueil, à ce moment, vous pourrez commencer à taper un message.

Comment utiliser la fonction télécopieur de l'AGORIS 55 ?

Le Boîtier-Dialogue ne peut être utilisé avec la fonction télécopie de l'Agoris 55. Vous devez toujours d'abord éteindre le Boîtier Dialogue. Pour l'éteindre, à partir de l'écran Sommaire, appuyez sur la touche **GUIDE**. La lampe rouge du boîtier s'éteint, c'est comme s'il n'existait pas. Vous pouvez envoyer des télécopies.

Pour recevoir des Télécopies lorsque l'AGORIS 55 est raccordé sur la prise péri-informatique du Boîtier Dialogue, éteignez toujours le Boîtier Dialogue, et mettez l'Agoris 55 en réponse automatique (voyant rouge allumé sous la touche **AUTO** du Télécopieur)

Comment utiliser la fonction télécopieur de l'AGORIS 55 avec une fonction Répondeur Télématique du Minitel associé ?

Le répondeur du boîtier ne peut être utilisé, car c'est l'Agoris 55 qui est Maître.

Le boîtier doit donc être éteint comme ci-dessus et même il est recommandé de désactiver son Répondeur Télématique dans la page "Réglages".

Vous pouvez alors programmer le Répondeur Télématique de l'Agoris 55 comme c'est décrit dans sa notice "Mode d'emploi" de l'Agoris 55 :

- appuyez sur la touche **SOMMAIRE** du Minitel, l'écran de programmation apparaît :
 - Mnémonique : tapez votre nom
 - Numéro télécopieur : tapez votre numéro de téléphone (facultatif)

- sonneries : choisir un nombre
 - rép. télématique : tapez **interne**
 - En tête (facultatif)
- validez les modifications par **ENVOI**.

Cette programmation vous permet d'utiliser les fonctions Répondeur Télématique et télécopieur propres à l'AGORIS 55. Mais son répondeur n'est pas interrogeable à distance.

Le Boîtier Dialogue est bloqué, il ne réagit pas quand vous tapez au clavier.

- 1 - Débranchez-le et rebranchez-le, ou mieux enlevez la prise électrique du Minitel et remettez-la. Le boîtier devrait remarquer.
- 2 - Si après cette opération le boîtier ne fonctionne toujours pas, vous pouvez faire la manipulation qui suit. Mais cette manoeuvre va effacer toute la mémoire et les Réglages du boîtier. C'est donc l'opération de la dernière chance. Il faut l'utiliser en dernikre limite. La manipulation est la suivante :

Quand vous rebranchez le boîtier ou le Minitel, vous allez voir apparaître sur la première ligne un texte qui commence par : "DIAM V.2 - MTV TELECOM/Paris. .." Pendant que cette ligne s'affiche, vous devez appuyer simultanément sur les touches **Ctrl** et **2** (vous avez 2 secondes pour le faire, sinon recommencez).

L'écran affiche alors le message : "**EFFACEMENT DU BOÎTIER**" pendant quelques secondes et le Boîtier doit repartir.

Vous devez tout reprogrammer depuis le début.



France Telecom

Direction Générale / Direction Commerciale
6 place d'Alleray 75505 Paris cedex 15
RCS Paris B 380 129 866